

**Raben Lietuva UAB**

Liepkalnio g. 85B, LT – 02120 Vilnius. Tel.nr. +370 5 232 18 13  
Veiverių g. 150/Lazdijų g. 7, LT – 46391 Kaunas. Tel.nr. +370 37 409 972  
Pramonės g. 26, LT – 78136 Šiauliai. Tel. nr. +370 37 409 972  
Verslo g. 11, LT – 94102 Klaipėda. Tel.nr. +370 37 409 972  
e-mail: lithuania.info@raben-group.com  
[www.raben-group.com](http://www.raben-group.com)

**Raben**

**UAB Raben Lietuva**  
**teikiamų transporto paslaugų**  
**BENDROSIOS SĄLYGOS**

**1. Sąvokos**

Žemiau nurodyti terminai turi tokias reikšmes:

- 1.1. **Papildoma paslauga** – Transporto paslaugas papildanti paslauga ar Transporto paslaugos išplėstinės sąlygos, kaip nurodyta **1 Priede**.
- 1.2. **Taikoma teisė** – visi teisės aktai galiojantys Lietuvos Respublikoje.
- 1.3. **Darbo diena** – dienos nuo pirmadienio iki penktadienio, išskyrus valstybines šventes, kurios patenka į šį laikotarpį Transporto paslaugų vykdymo valstybių teritorijose.
- 1.4. **Vežėjas** – UAB Raben Lietuva.
- 1.5. **Vežėjo tinklalapis** – [lietuva.raben-group.com](http://lietuva.raben-group.com)
- 1.6. **Šaltos tiekimo grandinės produktai** – gendantys produktai, pvz. šviežia žemės ūkio produkcija, jūros gėrybės ar šaldytas maistas, kuriam gabenimo ir saugojimo metu turi būti taikomas Kontroliuojamos temperatūros režimas.
- 1.7. **Gavėjas** – Transporto užsakyme nurodytas subjektas, turintis teisę gauti Krovinį.
- 1.8. **Siuntėjas** – Transporto paslaugų užsakyme nurodytas subjektas, Krovinį perduodantis Vežėjui gabenti Transporto paslaugų užsakyme nurodytoje vietoje.
- 1.9. **Pervežimo sutartis** – tarp Vežėjo ir Kliento sudaryta Transporto paslaugų sutartis.
- 1.10. **Klientas** – verslo subjektas ar privatus asmuo, sudarantis Pervežimo sutartį su Vežėju dėl jo verslo operacijų.
- 1.11. **Kontroliuojama temperatūra** – temperatūros diapazonas Krovinio gabenimo ir laikino saugojimo metu.
- 1.12. **Vietinio transporto paslauga** – Transporto paslauga, jei Krovinio pakrovimo ir pristatymo vieta yra Lietuvos Respublikoje, nekertant jos sienų.
- 1.13. **Krovinys** – pagal Transporto dokumentą transportavimui priimti, supakuoti ir Transporto vienetais gabenamos prekės, skirtos vienam Gavėjui ir vienai iškrovimo vietai.
- 1.14. **Išimtinės prekės** – **2 Priede** nurodytos prekės, kuriems Vežėjas neteikia Transporto paslaugų.
- 1.15. **Bendrosios sąlygos** – šios bendrosios sąlygos ir jų priedai su pakeitimais.
- 1.16. **Tarptautinio transporto paslauga** – Transporto paslauga, jei Krovinių pakrovimo ir pristatymo vietos yra dviejose skirtingose valstybėse.
- 1.17. **Įvykdymo laikas** – darbo dienomis išreikštas laikotarpis, reikalingas Transporto paslaugos įvykdymui (nuo Krovinių priėmimo iš Siuntėjo iki jų pristatymo Gavėjui).
- 1.18. **SDR** – specialioji skolinimosi teisė.
- 1.19. **Terminalinis vežimas** – krovinio transportavimas su perkrovimais tarpiniuose Raben šalių terminaluose. Vykdamas terminalinė vežimą, krovinys turi atitikti šiuos apribojimus:
  - Krovinys tinkamas pakrauti per mašinos galą;
  - Galimi maksimalūs krovinio išmatavimai: ilgis 240 cm; aukštis 220 cm; plotis 220 cm;
  - Vieno pervežimo metu turi būti ne daugiau kaip 8 padėklai ir ne daugiau kaip 5000 kg;
  - Vienas krovinio vienetas negali būti sunkesnis nei 1200 kg (siuntėjas/gavėjas turi galimybę pats pakrauti/iškrauti krovinį iš Raben automobilio);
  - Maksimalus krovinio, supakuoto ne ant padėklo, svoris 30kg;

## Raben Lietuva UAB

Liepkalnio g. 85B, LT – 02120 Vilnius. Tel.nr. +370 5 232 18 13  
Veiverių g. 150/Lazdijų g. 7, LT – 46391 Kaunas. Tel.nr. +370 37 409 972  
Pramonės g. 26, LT – 78136 Šiauliai. Tel. nr. +370 37 409 972  
Verslo g. 11, LT – 94102 Klaipėda. Tel.nr. +370 37 409 972  
e-mail: lithuania.info@raben-group.com  
[www.raben-group.com](http://www.raben-group.com)

# Raben

- Ilgi krovinio vienetai – maksimalus vieneto ilgis 6 m, ne daugiau kaip 30 kg.
- 1.20. **Tiesioginis vežimas** – krovinio transportavimas be papildomų perkrovimų terminaluose. Tokio pervežimo kaina ir sąlygos derinamos kiekvieną kartą atskiru paklausimu.
- 1.21. **Transporto paslaugos sąlygos** – Krovinio rūšis ir dydis (įskaitant jų bendrąjį svorį ir matmenis), informacija, ar prekės yra akcizinės, ar Šaltos tiekimo grandinės, reikalavimai susiję su reikiama kontroliuojama temperatūra, krovinio pakrovimo vieta ir laikas, jo pristatymo vieta, numatomas įvykdymo laikas, atlygis Vežėjui, muitinės procedūrų instrukcijos, Papildoma paslauga (-os) ir kitos esminės Transporto paslaugos sąlygos pagal Taikomos teisės reikalavimus.
- 1.22. **Transporto dokumentas** – bet koks dokumentas ar dokumentai, kuriuose išreikštas Krovinio priėmimo gabenimui patvirtinimas ir gabenimo maršrutas, bei Transporto paslaugos vykdymo eiga.
- 1.23. **Transporto paslaugų užsakymas** – Kliento pateiktas užsakymas Transporto paslaugos vykdymui pagal iš anksto tarp Kliento ir Vežėjo sutartas Transporto paslaugos sąlygas.
- 1.24. **Transporto paslauga** – Krovinio gabenimas kelių transporto priemonėmis.
- 1.25. **Transporto vienetas** – Euro padėklas, kitos rūšies padėklas, krepšys, kartoninė dėžė, medinė dėžė ir kitos Transporto paslaugų užsakymų pateikimo sistemoje galimos naudoti talpos, ant kurių ar kuriose yra patalpintas gabenamas Krovinys.
- 1.26. **Papildomas krovinio draudimas** – transportavimo paslauga apima tik krovinio pervežimo paslaugą. Raben Lietuva UAB siūlo papildomą paslaugą – apdrausti gabenamus krovinius papildomu draudimu. Ši papildoma paslauga yra tik rekomendacinio pobūdžio, pasirenkama laisvanoriškai ir nėra privaloma.
- Papildomo krovinio draudimo paslaugos PVM priklauso nuo bendrų teikiamų

paslaugų kompleksškumo, remiantis šiomis nuostatomis:

a) pagal PVMĮ 15 str. 5 d. 2 p. nuostatas į paslaugų vertę yra įtraukiamos pirkėjui tenkančios draudimo išlaidos;

b) pagal sudarytas draudimo sąlygas su UAB RABEN LIETUVA draudiku;

c) vienodinama grupės politika teikiant paslaugas EU viduje.

## 2. Taikymo sritis

2.1. Vežėjas teikia Transporto paslaugas Klientams pagal Pervežimo sutartis, Bendrąsias sąlygas ir Taikomą teisę.

2.2. Sudarydamas Pervežimo sutartį su Vežėju, Klientas sutinka vykdyti Transporto paslaugą pagal sutartas Transporto paslaugos sąlygas, Bendrųjų sąlygų nuostatas ir Taikomą teisę.

2.3. Dėl bet kokio nukrypimo nuo Bendrųjų sąlygų. Privalomas Vežėjo išankstinis raštiškas sutikimas, Priešingu atveju, toks nukrypimas bus laikomas negaliojančiu.

## 3. Transporto paslaugų esmė

3.1. Vežėjas teikia visų rūšių prekių Transporto paslaugas, išskyrus Išimtinės prekes ir 3.2 punkte nurodytas prekes.

3.2. Atsižvelgdamas į 3.4 punktą, Vežėjas neteikia Transporto paslaugų, jei:

3.2.1. Krovinio vertė viršija 8,33 SDR prekių bendrojo svorio kilogramui sumos atitikmenį, nepriklausomai nuo bendros prekių vertės;

3.2.2. Bendra Krovinio vertė viršija 15 000 eurų sumą, nepriklausomai nuo prekių bendrojo svorio už kilogramą vertės.

3.3. Jeigu prekių vertė neišreikšta eurai, siekiant nustatyti, ar Krovinio vertė neviršija 3.2.1 ir 3.2.2 punktuose numatytų ribų, prekių vertė ir/ar 3.2.1 ir 3.2.2 punktuose numatytos ribos turi būti konvertuojamos į eurus pagal oficialų Europos centrinio banko keitimą

Įmonės kodas: 300027413

Banko sąskaita AB SEB bankas LT58 7044 0600 0421 5159

SWIFT: CBVILT2X

**YOUR PARTNER  
IN LOGISTICS**

kursą, taikomą Pervežimo sutarties sudarymo metu.

- 3.4. Transporto paslaugų teikimui, dėl prekių nurodytų 3.2.1 ir 3.2.2 punktuose, reikalingas formalus ir aiškiai rašytine ar elektronine forma išreikštas Vežėjo sutikimas. Sutikimas teikiamas prieš sudarant Pervežimo sutartį, Klientui pateikus prašymą suteikti paslaugas bei prašyme nurodant Krovinio vertę. Vežėjo sutikimas negali būti numanomas, pareikšti ketinimai negali būti laikomi sutikimu. Vežėjas gali pateikti savo sutikimą su sąlyga, kad Klientas sutiks su ypatingomis Transporto paslaugos sąlygomis, t.y. didesniu atlygiu Vežėjui už Transporto paslaugą. Jei Transporto paslaugos sąlygos yra nustatytos pagrindinėje sutartyje ar galiojančiame užsakyme tarp Kliento ir Vežėjo, Vežėjas taip pat gali pareikšti savo sutikimą iki Transporto užsakymo priėmimo ar tokio priėmimo metu.
- 3.5. Jei Vežėjas nepareiškė sutikimo pagal 3.4 punktą, laikoma, kad Krovinys neapima Išimtinių ar 3.2.1 ir 3.2.2 punktuose nurodytų prekių.
- 3.6. Jei Vežėjui pavedama teikti Transporto paslaugas susijusias su Išimtinėmis ar 3.2.1 bei 3.2.2 punktuose nurodytomis prekėmis be išankstinio aiškaus Vežėjo sutikimo (t.y. pažeidžiant 3.4 punktą), Vežėjas atsako už galimą tokių Krovinių praradimą ar sugadinimą pagal 9 punktą, išskyrus 9.8 punkte numatytą atvejį. Tačiau, kompensacija už tokiam Kroviniui padarytą žalą bus laikoma ne didesne nei 3.2.1 ar 3.2.2 punktuose nurodyti dydžiai (taikomas tas dydis, kuris konkrečiu atveju yra mažesnis).
- 3.7. Vežėjas gali pasiūlyti **1 Priede** nurodytas Papildomas paslaugas, papildančias ar išplečiančias Transporto paslaugą.
- 3.8. Visi kroviniai į/iš Lietuvos vyksta per Lenkiją, todėl transporto paslaugų užsakovas įsipareigoja informuoti Raben Lietuva aptarnaujantį specialistą, jeigu transportuojamos prekės yra SENT prekės, net ir tuo atveju, kai krovinio pristatymo/pasikrovimo šalis nėra Lenkija.

SENT stebimų prekių sąrašą galite rasti [čia](#).

#### 4. Pervežimo sutarties sudarymas

- 4.1. Sudarydami Pervežimo sutartį, Klientas ir Vežėjas turi būti susitarę dėl Transporto paslaugų sąlygų. Nepaisant to, kas išdėstyta, sudarant Pervežimo sutartį dėl 3.2.1 ir 3.2.2 punktuose nurodytų ir Išimtinių prekių, reikalingas aiškus 3.4 punkte nurodytas Vežėjo sutikimas.
- 4.2. Susitarimas dėl Transporto paslaugų sąlygų gali būti atliekamas:
  - 4.2.1. Vežėjui pateikus pasiūlymą, kuriame yra nurodytos Transporto paslaugų sąlygos taip atsakant į Kliento pateiktą užklausą; ir
  - 4.2.2. Klientui pateikiant Transporto užsakymą Vežėjui, taip siekiant patikėti Vežėjui Transporto paslaugų vykdymą pagal Vežėjo nurodytas Transporto paslaugų sąlygas; ir
  - 4.2.3. Vežėjui priimant Transporto užsakymą.
- 4.3. Transporto paslaugų sąlygos taip pat gali būti nurodytos pagrindinėje sutartyje sudarytoje tarp Kliento ir Vežėjo.
- 4.4. Transporto užsakymas turi būti pateikiamas Vežėjui **3 priede** nurodytu būdu ir terminais. Nepaisant to, kas išdėstyta, Transporto užsakymas negali būti pateikiamas praėjus terminui, jei Vežėjas jį nurodė Transporto paslaugų sąlygose (galiojimo terminas). Pateikdamas Transporto užsakymą, Klientas patvirtina:
  - 4.4.1. Savo sutikimą su Vežėjo nurodytomis Transporto paslaugų sąlygomis; ir
  - 4.4.2. Kad jis pripažįsta ir sutinka su Bendrųjų sąlygų nuostatų laikymusi.
- 4.5. Kliento pateiktas Transporto užsakymas Vežėjui turi atitikti sutartas ar Vežėjo nurodytas Transporto paslaugų sąlygas. Atsiradus neatitikimui, sutartos ar Vežėjo nurodytos Transporto paslaugų sąlygos turi pirmenybę Transporto užsakymo atžvilgiu. Jei dėl Transporto paslaugų sąlygų nebuvo susitarta ar Vežėjas jų nenurodė, Vežėjo

**Raben Lietuva UAB**

Liepkalnio g. 85B, LT – 02120 Vilnius. Tel.nr. +370 5 232 18 13  
Veiverių g. 150/Lazdijų g. 7, LT – 46391 Kaunas. Tel.nr. +370 37 409 972  
Pramonės g. 26, LT – 78136 Šiauliai. Tel. nr. +370 37 409 972  
Verslo g. 11, LT – 94102 Klaipėda. Tel.nr. +370 37 409 972  
e-mail: lithuania.info@raben-group.com  
[www.raben-group.com](http://www.raben-group.com)

**Raben**

neturi įpareigoti įvykdymo laikas ir Transporto užsakyme nurodyta atlygio suma. Vežėjas turi teisę teikti Transporto paslaugas šiose Bendrosiose sąlygose nurodytomis sąlygomis.

- 4.6. Transporto užsakymas sukuria teisinius santykius Klientui nuo jo pateikimo Vežėjui momento iki tol, kol Vežėjas atsisako vykdyti Transporto paslaugas ir atmeta Transporto užsakymą.
- 4.7. Vežėjas pasilieka teisę atsisakyti Transporto paslaugų vykdymo neprisiimdamas jokios atsakomybės ar kitų neigiamų pasekmių dėl šių Kliento veiksmų:
  - 4.7.1. Jei Transporto užsakymas yra pateikiamas praėjus Transporto paslaugų sąlygose nurodytam terminui; ar
  - 4.7.2. Jei Transporto užsakymas neatitinka Vežėjo nurodytų Transporto paslaugų sąlygų, Bendrųjų sąlygų ar Taikomos teisės; ar
  - 4.7.3. Jei Transporto užsakymas yra užpildytas neįskaitomai, neteisingai ar nepilnai;
  - 4.7.4. Jei Klientas yra skolingas Vežėjui bet kokią sumą; ar
  - 4.7.5. Dėl kitų priežasčių, kurios trukdo Vežėjui vykdyti Transporto paslaugas ar labai kliudo Transporto paslaugų vykdymui pagal sutartas Transporto paslaugų sąlygas; ar
  - 4.7.6. Taikomos teisės nuostatų nurodytais atvejais.

Vežėjas turi nedelsdamas pranešti Klientui apie atsisakymą priimti Transporto užsakymą. Jei Vežėjas atsisako priimti Transporto užsakymą, Pervežimo sutartis nėra sudaroma ir toks Transporto užsakymas nesukelia jokių teisinių pasekmių ar Vežėjo įsipareigojimų

- 4.8. Transporto užsakymas yra laikomas Vežėjo priimtu (šis veiksmas yra lygiavertis Pervežimo sutarties sudarymui), jei Vežėjas tinkamai nepraneša Klientui apie Transporto užsakymo atmetimą. Nepaisant to, kas išdėstyta, Transporto užsakymui dėl išimtinių

bei 3.2.1 ir 3.2.2 punktuose nurodytų prekių nėra taikomas šiame punkte nurodytas „tylusis“ patvirtinimas. Transporto užsakymui dėl išimtinių bei 3.2.1 ir 3.2.2 punktuose nurodytų prekių reikalingas aiškus Vežėjo sutikimas (patvirtinimas).

- 4.9. Transporto paslaugas teikiantis vairuotojas neturi teisės keisti ar papildyti Transporto paslaugų sąlygų.

**5. Transporto užsakymo keitimas**

- 5.1. Klientas turi teisę keisti Transporto užsakymą tik esant išankstiniam Vežėjo sutikimui, išskyrus atvejus, jei Taikoma teisė nurodo kitaip.
- 5.2. Taikomos teisės leidžiama apimtimi Vežėjas gali nesutikti su Transporto užsakymo pakeitimais. Tokiu atveju taikomos 4.6 - 4.9 punktų nuostatos.
- 5.3. Jei Vežėjas nesutinka su pakeistu Transporto užsakymu, Pervežimo sutartis laikoma nutraukta. Klientas turi atlyginti Vežėjui visas jo patirtas išlaidas, susijusias su Transporto paslaugų vykdymu pagal pradinį Transporto užsakymą.

**6. Atlygis Vežėjui**

- 6.1. Vežėjas teikia Transporto paslaugas ir Papildomas paslaugas už atlygį. Pervežimo sutartyje, šiose Bendrosiose sąlygose ar Taikomos teisės nurodytais atvejais Klientas turi atlyginti Vežėjui kitas jo patirtas išlaidas, vykdančiant Transporto paslaugas.
- 6.2. Vežėjui mokamas atlygis už Transporto paslaugas priklauso nuo Krovinio rūšies ir dydžio, transporto maršruto atstumo ir galimų ypatingų sąlygų, kurių reikia laikytis Transporto paslaugos vykdymo metu.
- 6.3. Vežėjas ir Klientas dėl atlygio susitaria Pervežimo sutartyje. Vežėjas turi teisę padidinti atlyginimo už paslaugas sumą, jei paaiškėja, kad faktinės Transporto paslaugų teikimo sąlygos skiriasi nuo Vežėjo nurodytų Transporto paslaugų teikimo sąlygų, atsakant į Kliento pateiktą užklausą (ar

pagrindinėje sutartyje arba galiojančiame užsakyme nurodytų Transporto paslaugų sąlygų) ar neatitinka Transporto užsakymo, ypač, jei Krovinio rūšis, dydis ar kiti rodikliai skiriasi nuo Kliento pateiktos ar Transporto užsakyme nurodytos Krovinio rūšies, dydžio ar kitų rodiklių.

6.3.1. Jeigu vežėjui permatavus krovinį išmatavimai neatitinka užsakyme pateiktų, krovinio pervežimo kaina perskaičiuojama remiantis faktiniais krovinio parametrais bei tuo metu galiojančiu kainininku.

6.4. Jei nėra sutarta kitaip:

6.4.1. Klientas privalo sumokėti atlygį Vežėjui ir atlyginti Vežėjo išlaidas, remdamasis **4 Priede** nurodytais Vežėjo įkainiais pagal Vežėjo pateiktas sąskaitas per 14 dienų nuo sąskaitos išrašymo dienos;

6.4.2. Atlyginimo dydis nustatytas **4 Priede**.

6.4.3. Klientui vėluojant apmokėti daugiau kaip 14 dienų, Vežėjas turi teisę atsisakyti naujų Kliento Transporto paslaugų užsakymų ir sustabdyti visų pateiktų Transporto paslaugų užsakymų vykdymą iki Klientas visiškai sumokės Vežėjui atitinkamą priklausančio atlyginimo sumą, Klientui vėluojant atsiskaityti daugiau kaip 30 dienų pagal kiekvieną atskirą sąskaitą, Vežėjas turi teisę reikalavimus kylančius iš pavėluoto atsiskaitymo perduoti skolos išieškojimo įmonėms ir Klientas privalės padengti visas su tuo susijusias išlaidas.

6.4.4. Už kiekvieną uždelstą apmokėti dieną Vežėjas turi teisę priskaičiuoti delspinigius, lygius 0,1 % nuo neapmokėtos sumos.

6.5. Vežėjo neįpareigoja jokie susitarimai tarp Kliento ir Gavėjo dėl mokėjimų už Transporto paslaugas, ar bet kokie kiti Kliento ir Gavėjo tarpusavio įsipareigojimai, galintys apsunkinti Krovinio pervežimą (įskaitant ir įsipareigojimus atsirandančius dėl Incoterms sąlygų).

## 7. Kliento įsipareigojimai

7.1. Klientas privalo vykdyti visus Klientui, Siuntėjui ar Gavėjui pagal Pervežimo sutartį, Bendrąsias sąlygas ar Taikomą teisę nustatytus reikalavimus arba garantuoti jų vykdymą. Klientas atsako Vežėjui už Siuntėjo ir Gavėjo įsipareigojimų vykdymą kaip už savo paties veiksmus ir neveikimą. Klientas privalo:

7.1.1. Teisingai ir visiškai užpildyti Transporto paslaugų užsakymą. Klientas Transporto paslaugų užsakymu ir elektroniniu paštu turi informuoti Vežėją apie ypatingas vežimo sąlygas, priemones, savybes ar reikalavimus dėl specialių vežimo sąlygų reikalaujančių Krovinio gabenimo ar tam tikrų atsargumo priemonių naudojimo dėl tokių Krovinio savybių ar Taikoma teise nustatomų reikalavimų;

7.1.2. Paruošti ir supakuoti Krovinį tinkamu kelių transporto gabenti būdu užtikrinančiu, jog Krovinys vežimo ir krovimo metu nebus visiškai ir/ar iš dalies prarastas ir/ar sunaikintas atsižvelgiant į Krovinio pobūdį, jo pažeidžiamumą gabenimo, pakrovimo ar iškrovimo metu, ypatingą grupinių krovinų gabenimo pobūdį, apimančių perkrovimo operacijas ir Taikytinos teisės ar bendrai priimtų atitinkamoje verslo srityje nusistovėjusias taisykles. Krovinio pakuotė turėtų: užkirsti kelią patekti į Krovinį, nepažeidžiant pakuotės, užtikrinti stabilumą ir išlaikyti Krovinio pusiausvyrą bei apsaugoti nuo išorinių veiksnių. Jei prekės yra ant padėklų, Krovinys turi būti pakrautas ant padėklo taip, kad nebūtų išsikišęs iš už padėklo ribų. Prekės, pakrautos ant kitų Transporto vienetų ar patalpintos jų viduje, turėtų būti apsaugotos iš vidaus nuo galimybės veikiant išorinėms jėgoms iškristi iš savo pakuotės. Jei gabenami įrenginiai, turintys išsikišusių elementų, tokie elementai turi būti

**Raben Lietuva UAB**

Liepkalnio g. 85B, LT – 02120 Vilnius. Tel.nr. +370 5 232 18 13  
Veiverių g. 150/Lazdijų g. 7, LT – 46391 Kaunas. Tel.nr. +370 37 409 972  
Pramonės g. 26, LT – 78136 Šiauliai. Tel. nr. +370 37 409 972  
Verslo g. 11, LT – 94102 Klaipėda. Tel.nr. +370 37 409 972  
e-mail: lithuania.info@raben-group.com  
[www.raben-group.com](http://www.raben-group.com)

**Raben**

- apsaugoti nuo pažeidimų transportavimo, pakrovimo ir iškrovimo metu. Be to, visi Transporto vienetai turėtų būti tvirtai suvynioti pakavimo plėvele ir pritvirtinta juosta, o prireikus turėtų būti pažymėti ženklais, nurodančiais galimą specialų Krovinio pobūdį arba specialius Krovinio transportavimo reikalavimus, pvz., „Dėmesio stiklas“, „aukštyn“, „žemyn“;
- 7.1.3. Atvėsinti Šaltos tiekimo grandinės produktus (jei tai taikoma) žemiau nei Kontroliuojamos temperatūros žemutinė riba;
- 7.1.4. Kroviniai viršijantys 30 kg privalo būti patalpinti ant Transporto vienetų taip, jog juos būtų galima perkrauti šakiniu krautuvu;
- 7.1.5. Tinkamai pažymėti Krovinį pažymint kiekvieną Transporto vienetą etikete išduota Vežėjo. Visi dokumentai susiję su Krovinium (krovinio dokumentai) privalo būti prikabinti prie Krovinio. Vežėjas neprisiima jokios atsakomybės dėl Krovinio dokumentų tikrinimo;
- 7.1.6. Teisingai ir visiškai užpildyti Transporto dokumentą bei pridėti prie jo visus kitus tinkamam Transporto paslaugos įvykdymui reikalingus dokumentus;
- 7.1.7. Pateikti Vežėjui Transporto paslaugos vykdymui reikalingą išsamią, tikslią ir aktualią informaciją;
- 7.1.8. Užtikrinti Krovinio pakrovimą ir Krovinio išdavimą gabenimui pakrovimo vietoje per mažiau nei 30 minučių, jei gabenamas dalinis krovinys, ir per mažiau nei 2 valandas, jei gabenamas pilnas krovinys (FTL), nuo transporto priemonės pateikimo momento;
- 7.1.9. Teikti Vežėjui patarimus, atsiradus kliūtims Transporto paslaugos vykdymo ar Krovinio išdavimo metu;
- 7.1.10. Užtikrinti Krovinio iškrovimą ir jo priėmimą iškrovimo vietoje per mažiau nei 30 minučių, jei gabenamas dalinis krovinys (LTL), ir per mažiau nei 3 valandas, jei gabenamas pilnas krovinys (FTL), nuo transporto priemonės pateikimo momento.
- 7.2. Su Krovinio pakrovimu ir iškrovimu susijusi atsakomybė atitinkamai tenka Siuntėjui ir Gavėjui. Vežėjas nėra atsakingas už pakrovimo ar iškrovimo operacijas ir pakrovimui ar iškrovimui reikalingų techninių priemonių ar įrangos suteikimą. Vairuotojo pagalba Krovinio pakrovimo ar iškrovimo metu gali būti teikiama tik Siuntėjui ar Gavėjui prisiimant išimtinę riziką.
- Klientas privalo laikytis visų veiklos procedūrų ar instrukcijų, kurias gali pateikti Vežėjas ir kurios yra skelbiamos Vežėjo Tinklalapyje.
- 7.3. Klientas privalo laikytis reikalavimų, kylančių iš bet kokių taikomų (vietos ir užsienio) teisės aktų ir taisyklių, susijusių su Krovinių vežimu keliais. Klientas informuoja Vežėją, jeigu Kroviniumi yra taikomi bet kokios vietos ar užsienio teisės aktai, kurie turi įtakos Transporto paslaugos vykdymui, ir teikia Vežėjui visą informaciją ir duomenis susijusius su tinkamu tokio reguliavimo įgyvendinimu taip pat atlieka pagal tokias taisykles ir teisės aktus reikalaujamas registracijas ar deklaracijas, kad būtų užtikrinamas tinkamas Transporto paslaugos suteikimas:
- 7.4.1 Jei krovinius į Vežėjo terminalą pristato Klientas arba Siuntėjas, krovinį pristatiusio asmens tapatybę bus patikrinama susisiekiant su Klientu (bus siunčiama asmens dokumento kopija).
- 8. Vežėjo teisės ir pareigos**
- 8.1. Vežėjas priima gabenimui skirtą Krovinį pabaigus jo pakrovimą į transporto priemonę (t.y. patalpinus Krovinį į transporto priemonės krovinų skyrių). Gabenimui skirto Krovinio priėmimas nurodomas Transporto dokumente.
- 8.2. Vežėjas vykdo Transporto paslaugas pagal Transporto paslaugų sąlygas. Vežėjas yra

**Raben Lietuva UAB**

Liepkalnio g. 85B, LT – 02120 Vilnius. Tel.nr. +370 5 232 18 13  
Veiverių g. 150/Lazdijų g. 7, LT – 46391 Kaunas. Tel.nr. +370 37 409 972  
Pramonės g. 26, LT – 78136 Šiauliai. Tel. nr. +370 37 409 972  
Verslo g. 11, LT – 94102 Klaipėda. Tel.nr. +370 37 409 972  
e-mail: lithuania.info@raben-group.com  
[www.raben-group.com](http://www.raben-group.com)

**Raben**

- atsakingas už gabenimo proceso vykdymą. Vežėjas turi teisę vykdyti Krovinio gabenimą grupiniu (kartu su kitais kroviniais) krovinių gabenimo metodu įskaitant ir perkrovimo operacijas.
- 8.3. Siekdamas tinkamai suteikti Transporto paslaugas, Vežėjas turi teisę naudotis subrangovų pagalba. Tokiu atveju Vežėjui tenka atsakomybė už visus subrangovų veiksmus ar neveikimą taip, lyg tai būtų jo paties veiksmai ar neveikimas.
- 8.4. Priimdamas Krovinį gabenimui, Vežėjas patikrina kaip Krovinys paruoštas vežimui, Transporto vienetų kiekį ir išorinę būklę, sulygindamas su informacija Transporto dokumente, bet neturi pareigos tikrinti atskirų Transporto vienetų turinio. Jei Vežėjas nepateikia jokių pastabų Krovinio priėmimo gabenimui metu, laikoma, kad transportavimui pateiktų Transporto vienetų kiekis ir išorinė būklė Krovinių išdavimo gabenimui metu yra tinkama. Minėta prezumpcija netaikoma atskiruose Transporto vienetuose esančio Krovinio turinio būklei. Vežėjas turi teisę, bet nėra įpareigotas patikrinti Krovinio turinį siekiant įsitikinti Kliento pateiktame Transporto paslaugų užsakyme ar Transporto dokumentuose deklaruojamos informacijos teisingumu.
- 8.5. Vežėjas turi teisę atsisakyti priimti Krovinį gabenimui arba atsisakyti vykdyti ar nutraukti Transporto paslaugos vykdymą:
- 8.5.1. Kai tarp Krovinio yra Išimtinių prekių;
- 8.5.2. Kai Krovinys ar jo būklė neatitinka, atsakant į Kliento užklausą, Vežėjo nurodytų Transporto paslaugų sąlygų (ar pagrindinėje sutartyje arba galiojančiame užsakyme nurodytų Transporto paslaugų sąlygų) ar Transporto užsakymo, t. y., jei Krovinys yra su defektais, jų rūšis, dydis, kiti rodikliai ar pakuotės skiriasi nuo Transporto paslaugų sąlygose ar Transporto užsakyme nurodyto aprašymo ar (jei taikoma) Šaltos tiekimo grandinės produktai nebuvo atvėsinti iki Kontroliuojamos temperatūros arba pakrovimo vietoje
- nejmanoma palaikyti Kontroliuojamos temperatūros;
- 8.5.3. Kai prekės yra nesupakuotos arba Krovinio pakuotė yra akivaizdžiai netinkama;
- 8.5.4. Kai Krovinys nėra pažymėtas arba pažymėtas netinkamai;
- 8.5.5. Kai Transporto dokumentas nėra užpildytas arba užpildytas netinkamai ar neteisingai;
- 8.5.6. Kai Siuntėjas neparengė dokumentų, kurie, remiantis teisės normomis, privalo būti išduodami kartu su Kroviniumi;
- 8.5.7. kai Klientas draudžia patikrinti Krovinio turinį;
- 8.5.8. Dėl bet kokių kitų Taikomos teisės nustatytų priežasčių.
- 8.6. Vežėjas teikia Transporto paslaugas, t.y.: paima Krovinį iš Siuntėjo, gabena ir pristato Krovinį Gavėjui tik darbo dienomis, darbo valandomis nuo 8 iki 17 val. Vežėjas stengiasi suteikti Transporto paslaugas per Pervežimo sutartyje nurodytą planuojamą įvykdymo laiką. Planuojamas įvykdymo laikas privalo būti nurodytas Darbo dienomis. Bet kokie valandomis nurodyti terminai negali įpareigoti Vežėjo, išskyrus, jei jis pats sutinka su tokiais terminais. 24 valandas ar jų daugiklis atitinkantis laikas suprantamas kaip 1 darbo diena ar jų daugiklis.
- 8.7. Jei Pervežimo sutartyje nėra sutarta kitaip, Vežėjas stengiasi suteikti Transporto paslaugą per nurodytą įvykdymo laiką:
- 8.7.1. Vykdamas Vietinio transporto paslaugą – per 1-2 Darbo dienas nuo Krovinių paėmimo iš Siuntėjo;
- 8.7.2. Vykdamas Tarptautinio transporto paslaugą – per laikotarpį, kurio gali būti pagrįstai tikimasi iš pareigingo vežėjo, atsižvelgiant į visas konkrečius atvejo aplinkybes.
- 8.8. Jei Gavėjas priima pristatytą Krovinį tik pranešus iš anksto ar per nurodytą laikotarpį, Vežėjas turi teisę pristatyti Krovinį,

Įmonės kodas: 300027413

Banko sąskaita AB SEB bankas LT58 7044 0600 0421 5159

SWIFT: CBVILT2X

**YOUR PARTNER  
IN LOGISTICS**

**Raben Lietuva UAB**

Liepkalnio g. 85B, LT – 02120 Vilnius. Tel.nr. +370 5 232 18 13  
Veiverių g. 150/Lazdijų g. 7, LT – 46391 Kaunas. Tel.nr. +370 37 409 972  
Pramonės g. 26, LT – 78136 Šiauliai. Tel. nr. +370 37 409 972  
Verslo g. 11, LT – 94102 Klaipėda. Tel.nr. +370 37 409 972  
e-mail: lithuania.info@raben-group.com  
[www.raben-group.com](http://www.raben-group.com)

**Raben**

- remdamasis Kliento ar jo Vežėjo susitarimais su Gavėju.
- 8.9. Jei pirmasis bandymas pristatyti Krovinį nepavyko, nes Gavėjas nerastas, jis negalėjo priimti Krovinio ar dėl bet kokių kitų priežasčių, nesusijusių su Vežėju, Vežėjas įsipareigoja antrą kartą pristatyti Krovinį Gavėjui kitą Darbo dieną, jei Klientas nenurodys kitaip. Klientas turi sumokėti Vežėjui papildomą mokestį už antrą bandymą pristatyti Krovinį pagal **4 Priede** nustatytus Vežėjo įkainius.
- 8.10. Jei antras bandymas pristatyti Krovinį nepavyko, Transporto paslaugos teikimo ar Krovinio pristatymo metu atsirado kitų kliūčių, trukdančių įvykdyti paslaugą, Vežėjas turi teisę gražinti Krovinį Gavėjui (jei Klientas nenurodo kitaip) Kliento sąskaita. Šaltos tiekimo grandinės produktai turi būti gražinami per 5 Darbo dienas, nepriklausomai nuo Transporto paslaugai nustatyto įvykdymo laiko.
- 8.11. Krovinio perdavimas (pristatymas) privalo būti patvirtinamas Transporto dokumente. Jei Gavėjas atsisako patvirtinti Krovinio pristatymą, Vežėjas turi teisę sustabdyti Krovinio perdavimą Gavėjui.
- 8.12. Jei Pervežimo sutarties nuostatos reikalauja, kad Gavėjas sumokėtų už Transporto paslaugas ir/ar kitas sumas už Krovinį, Gavėjas turi sumokėti Vežėjui mokėtinas sumas iki Krovinio perdavimo. Atsisakymas mokėti tokias aukščiau nurodytas sumas suteikia teisę Vežėjui sulaikyti Krovinio perdavimą Gavėjui.
- 8.13. Krovinys yra laikomas Vežėjo perduotu, o Krovinio netekimo, dalinio netekimo ar sugadinimo rizika tenka Gavėjui, patvirtinus Krovinio pristatymą Transporto dokumente arba pradėjus Krovinio iškrovimą – priklausomai nuo to, kuris įvykis pirmesnis.
- 8.14. Nepažeidžiant privalomų Taikomos teisės nuostatų, Vežėjas turi teisę parduoti Krovinį ar kitaip jį disponuoti:
- 8.14.1. Jei dėl bet kokių priežasčių Transporto paslaugos vykdymas ar Krovinio pristatymas pagal sutartas Transporto paslaugų sąlygas tampa neįmanomas ir Klientas nepateikia Vežėjui aiškių nurodymų, kaip elgtis su Kroviniumi;
- 8.14.2. Praradus Transporto dokumentus, jei tampa neįmanoma nustatyti asmenį, kuris yra įgaliotas disponuoti Kroviniumi;
- 8.14.3. Kitais Taikomos teisės nustatytais atvejais.
- 8.15. Kilus abejonėms, Vežėjas turi teisę patikrinti Krovinio turinį. Jeigu Klientas neleidžia Vežėjo darbuotojui patikrinti krovinio turinio, tolimesnė krovinio transportavimas paslauga nebus teikiama.
- 9. Vežėjo atsakomybė**
- 9.1. Vežėjui taikoma atsakomybė už Krovinio netekimą, dalinį netekimą ar pažeidimą, kuris įvyko nuo Krovinio paėmimo iš Siuntėjo momento iki Krovinio pristatymo Gavėjui momento, bei už vėlavimą pristatyti Krovinį pagal Pervežimo sutartį, Bendrąsias sąlygas ir Taikomos teisės nuostatas. Jei privalomos Taikomos teisės nuostatos nenurodo kitaip, taikomi 9.2 - 9.7 punktai.
- 9.2. Jei Vežėjas turi sumokėti kompensaciją dėl visiško ar dalinio Krovinio praradimo, tokia kompensacija neturi viršyti Krovinio vertės jų priėmimo gabenimui vietoje ir metu, nustatytos vertės, vadovaujantis 3.6 punktu ir remiantis šia tvarka:
- 9.2.1. Prekių biržos kaina; ar
- 9.2.2. Kaina nurodyta sąskaitoje susijusioje su Kroviniumi; ar
- 9.2.3. Tos pačios rūšies ar kokybės prekių rinkos vertės.
- Jei kompensacijos suma negali būti nustatyta, kaip nurodyta 9.2.1 - 9.2.3 punktuose, šią sumą turi nustatyti nepriklausomas vertintojas. Bet kuriuo atveju kompensacija negali viršyti Taikomos teisės nustatytų ribų.
- 9.3. Jei Vežėjas turi sumokėti kompensaciją už Kroviniumi padarytą žalą, tokia kompensacija negali viršyti Krovinio vertės sumažėjimo sumos, apskaičiuojamos atsižvelgiant į 3.6 punktą ir 9.2 punkte nustatytą Krovinio vertę.



**Raben Lietuva UAB**

Liepkalnio g. 85B, LT – 02120 Vilnius. Tel.nr. +370 5 232 18 13  
Veiverių g. 150/Lazdijų g. 7, LT – 46391 Kaunas. Tel.nr. +370 37 409 972  
Pramonės g. 26, LT – 78136 Šiauliai. Tel. nr. +370 37 409 972  
Verslo g. 11, LT – 94102 Klaipėda. Tel.nr. +370 37 409 972  
e-mail: lithuania.info@raben-group.com  
[www.raben-group.com](http://www.raben-group.com)

**Raben**

Tačiau, kompensacija už Krovinio pažeidimą negali viršyti:

- 9.3.1. sumos, kuri yra mokama visiško Krovinio praradimo atveju, jei buvo pažeistas visas Krovinys;
  - 9.3.2. sumos, kuri yra mokama netekus pažeistos Krovinio dalies, jei buvo pažeista dalis Krovinio.
- 9.4. Be 9.2 ir 9.3 punktuose nurodytų kompensacijų Vežėjas turi gražinti jam sumokėtą atlygį už Transporto paslaugas, maito mokesčius ir kitas išlaidas, kurias jis patyrė Krovinio gabenimo metu:
- 9.4.1. Jei netenkama viso krovinio – gražinama visa suma;
  - 9.4.2. Jei netenkama dalis krovinio – gražinama proporcinga krovinio vertei suma;
  - 9.4.3. Pažeidimo atveju – gražinama Krovinio vertės sumažėjimo suma.
- 9.5. Nustačius, kad žala atsirado dėl vėlavimo pristatyti Krovinį bei pateikus visus vėlavimą pagrindžiančius dokumentus, Vežėjas privalo sumokėti kompensaciją atlyginti žalai pagal Pervežimo sutarties nuostatų nustatytą apimtį. Jei imperatyvios Taikomos teisės nuostatos nenurodo kitaip, bet kokia kompensacija už vėlavimą pristatyti prekes negali viršyti Vežėjui mokėtino atlygio už Transporto paslaugas, su kuriomis siejamas toks vėlavimas.
- 9.6. Už Krovinio netekimą, sugadinimą ar vėlavimą pristatyti Krovinį nemokamos kitokios kompensacijos, išskyrus nurodytas 9.2 - 9.5 punktuose.
- 9.7. Jei Vežėjui taikoma atsakomybė už Krovinio netekimą ar žalą, atsiradusią dėl Pervežimo sutarties nevykdymo ar netinkamo vykdymo, išskyrus dėl vėlavimo pristatyti Krovinį atsiradusį netekimą ar žalą, tokia kompensacija negali viršyti atlygio sumos, kuri yra mokėtina už Transporto paslaugas, su kuriomis siejamas toks nevykdymas ar netinkamas vykdymas. Nepaisant to, kas išdėstyta, Vežėjas neatsako dėl Užsakovo negautų pajamų ar kitokių netiesioginių nuostolių ar žalos, įskaitant tą, kuri atsirado

dėl Kliento mokamų sutartinių baudų tretiesiems asmenims.

- 9.8. Vežėjas yra atleidžiamas nuo atsakomybės už Kliento patirtus nuostolius ar žalą, atsiradusią dėl Kliento įsipareigojimų netinkamo vykdymo ar nevykdymo pagal Pervežimo sutartį, Bendrąsias sąlygas ir/ar Taikomą teisę bei dėl bet kokių kitų Taikomos teisės nurodomų atvejų. Vežėjas yra atleidžiamas nuo bet kokios atsakomybės už Išimtinių prekių netekimą ar žalą.

**10. Kliento atsakomybė**

- 10.1. Klientas atsako Vežėjui už bet kokią Krovinio netekimą ar žalą ir turi atlyginti Vežėjui visas išlaidas, atsiradusias dėl Kliento netinkamai vykdomų ar nevykdomų Pervežimo sutartyje nustatytų pareigų. Klientas atsako už:
- 10.1.1. Melagingą, neišsamią, netikslią ar nepakankamą informacijos pateikimą Transporto užsakyme, Transporto dokumente ar bet kokia kita forma;
  - 10.1.2. Dokumentų, kurie yra reikalingi Transporto paslaugos vykdymui, trūkumą, nepakankamumą ar neteisingumą;
  - 10.1.3. Netinkamą Krovinio būklę, pakuotę ar ženklumą;
  - 10.1.4. Krovinio neatitikimą tarp Kliento ir Vežėjo sutartoms Transporto paslaugų sąlygoms, Bendrosioms sąlygoms ar Taikomai teisei;
  - 10.1.5. Netinkamą Krovinio pakrovimą ar netinkamą Krovinio išdėstymą transporto priemonėje;
  - 10.1.6. Anksčiau Vežėjui pateikto Transporto užsakymo atšaukimą ar atsisakymą pakrauti Krovinį į transporto priemonę;
  - 10.1.7. Įsipareigojimo laiku pakrauti ar iškrauti Krovinį pažeidimą;
  - 10.1.8. Rekomendacijų nepateikimą ar netinkamų rekomendacijų pateikimą, jei to paprašo Vežėjas;
  - 10.1.9. Vežėjo turto sugadinimą.

## 11. Pretenzijos

11.1. Kilus Vežėjo atsakomybei pagal Pervežimo sutartį, tinkamai Kliento ar Gavėjo įgaliotas asmuo pagal Taikomą teisę turi pateikti Vežėjui raštišką pretenziją. Pretenzijoje turi būti nurodoma Kliento reikalaujama suma ir reikalaujama suma pagrindžiančios aplinkybės. Prie pretenzijos turi būti pridedami šie įrodymai:

11.1.1. Transporto užsakymas;

11.1.2. Transporto dokumentas;

11.1.3. Žalos ataskaita ar bet koks kitas dokumentas, nurodantis žalos Kroviniui dydį ir pobūdį, jei jis buvo parengtas;

11.1.4. Krovinio vertę pagrindžiantis dokumentas (sąskaita ir t.t.);

11.1.5. Bendrą trūkstumų ar pažeistų Krovinio svorį pagrindžiantis dokumentas;

11.1.6. Informacija, ar Krovinys buvo apdraustas (krovinių draudimu) ir, ar draudikas nustatė žalą;

11.1.7. Kliento banko sąskaita, į kurią turi būti sumokėta kompensacija.

11.1.8. Pažeisto krovinio nuotraukas, jeigu tokios yra.

Prie pretenzijos taip pat gali būti pridedama kita Taikomos teisės reikalaujama informacija ir dokumentai.

11.2. Vežėjas turi teisę pareikalauti Kliento pateikti papildomą informaciją ar dokumentus, jei tai yra būtina pretenzijos nagrinėjimui. Jei pretenziją pateikė neįgaliotas asmuo, pretenzija neatitinka 11.1 punkte nurodytų ar kitų taikomų sąlygų arba nebuvo pateikti reikalingi dokumentai ir kiti įrodymai, Vežėjas turi pareikalauti Kliento atitinkamai ištaisyti ar papildyti pretenziją per ne ilgesnį nei 14 dienų laikotarpį nuo tokio reikalavimo pateikimo asmeniui, kuris pateikė pretenziją. Priešingu atveju, tokia pretenzija gali būti palikta nenagrinėta.

11.3. Asmuo pateikęs pretenziją privalo saugoti Krovinį jo pradinėje būsenoje iki Vežėjo pretenzijos svarstymo procedūros pabaigos.

11.4. Vežėjas turi atsakyti į pretenziją per 30 dienų, skaičiuojant nuo pilnos dokumentacijos, susijusios su pretenzija, gavimo datos, išskyrus atvejus, jei Taikoma teisė nenumato jokie kito termino tokiam atsakymui pateikti. Jei pretenzijos suma viršija 3 000 eurų, Vežėjas gali pailginti atsakymo į pretenziją terminą. Vežėjas dės visas pagrįstas pastangas, kad atsakytų į tokias pretenzijas per 6 mėnesius.

11.5. Jei imperatyvios Taikomos teisės nuostatos nenumato kitaip ir Vežėjas pareikalauja Kliento papildyti ar ištaisyti pretenziją, 11.4 punkte nurodytas atsakymo į pretenziją terminas pradedamas skaičiuoti nuo datos, kai Vežėjas gauna papildytą ar ištaisytą pretenziją su visais reikiamais dokumentais.

11.6. Jei atsakymas į pretenziją nepateikiamas per 11.4 punkte nurodytą terminą, laikoma, kad Vežėjas atsisakė tenkinti pretenziją.

11.7. Klientas neturi teisės suderinti ar bet koku kitu būdu atskaityti bet kokias gautinas sumas iš Vežėjo atlygio ar bet kokios kitos Vežėjui mokėtinos sumos be išankstinio raštiško Vežėjo sutikimo.

11.8. Jei imperatyvios Taikomos teisės nuostatos nenumato kitaip, Kliento reikalavimų Vežėjui atsirandančių iš Pervežimo sutarties senaties terminas yra 1 metai nuo reikalavimo atsiradimo dienos.

## 12. Sulaikymo ir įkeitimo teisė

12.1. Siekdamas užtikrinti visus Vežėjo reikalavimus pagal Pervežimo sutartį (įskaitant visas pradelstus reikalavimus, atsiradusius dėl anksčiau suteiktų Transporto paslaugų), taip pat reikalavimus dėl atlygio ir išlaidų grąžinimo, atsiradusius vykdant Transporto paslaugas, Vežėjas (vadovaudamasis Taikoma teise) turi teisę sulaikyti ar įkeisti Krovinį tol, kol Krovinys yra jo ar trečiojo asmens veikiančio Vežėjo vardu, žinioje, arba tol kol jis gali disponuoti Kroviniumi turimų dokumentų pagrindu.

**Raben Lietuva UAB**

Liepkalnio g. 85B, LT – 02120 Vilnius. Tel.nr. +370 5 232 18 13  
Veiverių g. 150/Lazdijų g. 7, LT – 46391 Kaunas. Tel.nr. +370 37 409 972  
Pramonės g. 26, LT – 78136 Šiauliai. Tel. nr. +370 37 409 972  
Verslo g. 11, LT – 94102 Klaipėda. Tel.nr. +370 37 409 972  
e-mail: lithuania.info@raben-group.com  
[www.raben-group.com](http://www.raben-group.com)

**Raben****13. Baigiamosios nuostatos**

- 13.1. Bendrosios sąlygos yra laisvai prieinamos Vežėjo buveinėje, Vežėjo filialų buveinėse ir Vežėjo tinklalapyje.
- 13.2. Visais Bendrųjų sąlygų nereglamentuojamais klausimais turi būti taikomos atitinkamos Taikomos teisės nuostatos.
- 13.3. Šie priedai yra laikomi neatsiejama Bendrųjų sąlygų dalimi:
- 13.3.1. **1 Priedas “Papildomos paslaugos”;**
- 13.3.2. **2 Priedas “Draudžiamos transportuoti prekės”;**
- 13.3.3. **3 Priedas “Transporto užsakymų pateikimas”**
- 13.3.4. **4 Priedas “Vežėjo įkainiai”**
- 13.3.5. **5 Priedas „Krovinių pakavimo rekomendacijos“.**
- 13.4. Vežėjas pasilieka teisę bet kuriuo metu savo nuožiūra keisti, atšaukti ir pakeisti Bendrąsias sąlygas (ar bet kuriuos Bendrųjų sąlygų priedus) naujomis sąlygomis. Vežėjas skelbia visus Bendrųjų sąlygų keitimus, atšaukimus ar pakeitimus Vežėjo tinklalapyje, pateikdamas išankstinį pranešimą ir/ar kitaip pranešdamas apie juos Klientui.
- 13.5. Visi tokie Bendrųjų sąlygų keitimai, atšaukimai ar pakeitimai įsigalioja ir tampa privalomais praėjus 14 dienų nuo pranešimo Klientui apie Bendrųjų sąlygų keitimą, atšaukimą ar papildymą (išskyrus atvejus, jei Vežėjo pranešime nėra nurodyta vėlesnė Bendrųjų sąlygų keitimo, atšaukimo ar papildymo įsigaliojimo data). Tokiam įsigaliojimui nėra reikalingas Kliento sutikimo gavimas ir/ar bet kokių papildomų susitarimų ar kitų dokumentų sudarymas su Klientu. Jei Vežimo sutartys sudarytos iki Bendrųjų sąlygų pakeitimo, atšaukimo ar papildymo įsigaliojimo, taikomos ankstesnė Bendrųjų sąlygų redakcija. Jei Klientas ir Vežėjas privalo laikytis pagrindinės Transporto paslaugų teikimo sutarties sąlygų, sudaryto iki Bendrųjų sąlygų pakeitimo, papildymo ar,

atšaukimo įsigaliojimo, privaloma taikyti ankstesnę Bendrųjų sąlygų redakcija, kol įsigalios Bendrųjų sąlygų pakeitimas, papildymas ar atšaukimas. Bendrųjų sąlygų pakeitimo, papildymo ar atšaukimo atveju Klientas turi teisę nutraukti pagrindinę Transporto paslaugų teikimo, sutartį apie tai įspėjęs Vežėją prieš 14 dienų. Iki pasibaigiant anksčiau nurodyto Kliento pranešimo dėl sutarties nutraukimo terminui, taikoma ankstesnė Bendrųjų sąlygų redakcija. Klientas gali nutraukti pagrindinę Transporto paslaugų teikimo sutartį iki Bendrųjų sąlygų pakeitimo, atšaukimo ar papildymo įsigaliojimo.

- 13.6. Jei privalomos Taikomos teisės nuostatos nenumato kitaip, Šalys sprendžia bet kokius ginčus, kylančius dėl Pervežimo sutarties, derybų būdu. Jei Šalims nepavyksta susitarti, ginčą turi spręsti kompetentingas teismas, turintis jurisdikciją Vežėjo buveinės vietoje.
- 13.7. Šios Bendrosios sąlygos įsigalioja nuo 2022 metų vasario 1 dienos.

## KROVINIŲ PAKAVIMO REKOMENDACIJOS

- Siunčiamas krovinyms neturi būti išsikišęs už padėklo ribų.



- Krovinių kampai turi būti papildomai sutvirtinti vertikaliomis kraštų apsaugomis, kurios gali būti popierinės, kartoninės ar metalinės, priklausomai nuo krovinių pobūdžio.

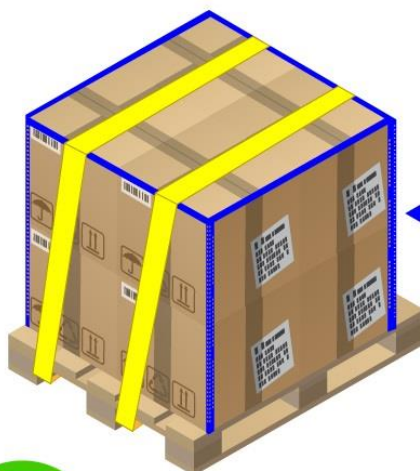

- Nekrauti per aukštų palečių. Didžiausias galimas paletės aukštis terminaliniam vežimui yra 220 cm.

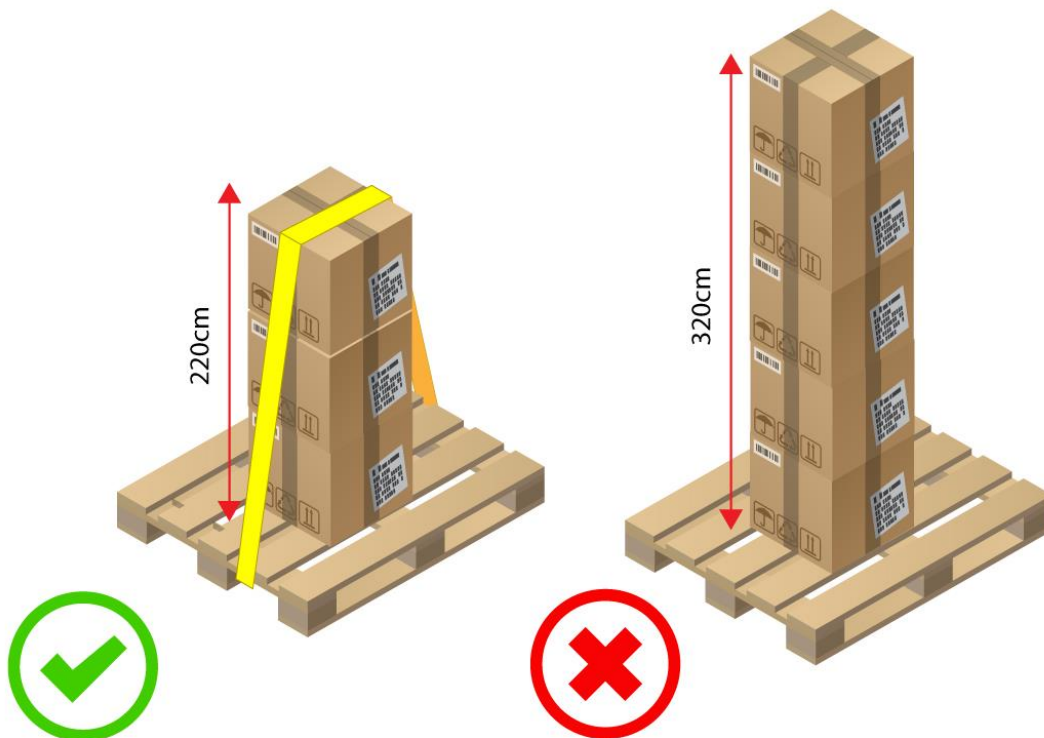

- Sunkesnius nei 30 kg krovinius dėti ant paletės. Priklausomai nuo krovinio dydžio, paletė gali būti didesnė/mažesnė nei EURO paletė.



- Kraunant dėžes ant paletės, įvertinkite dėžių svorį, kad viršutinės dėžės nesuspaustų apatinių dėžių.

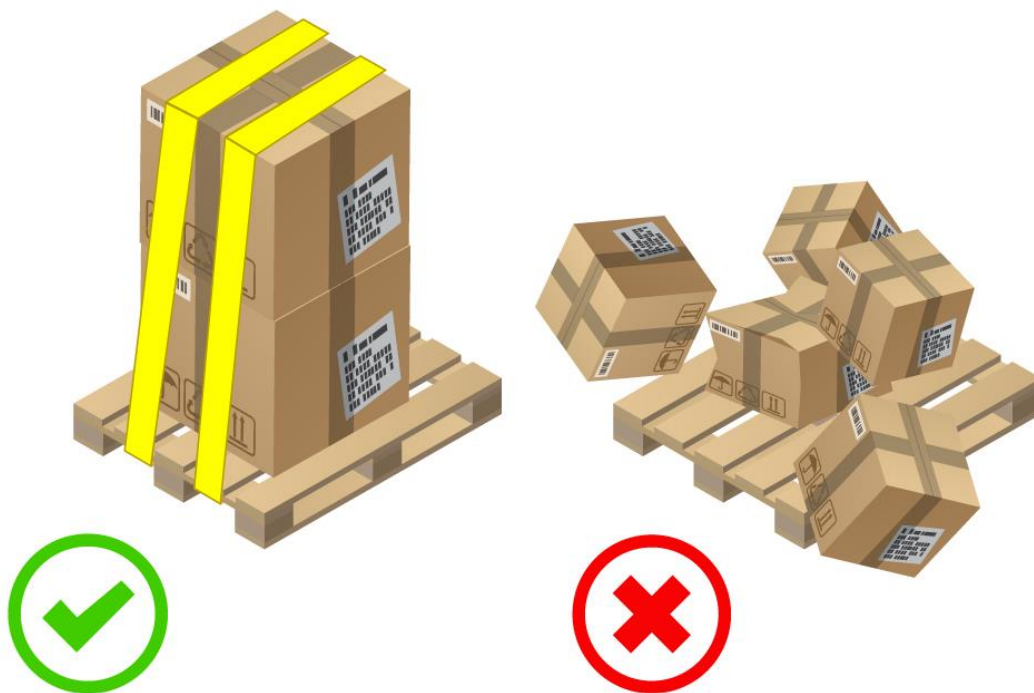

- Krovinius ant paletės pritvirtinkite juostomis ar diržais, kurie apimtų ir pačią paletę.

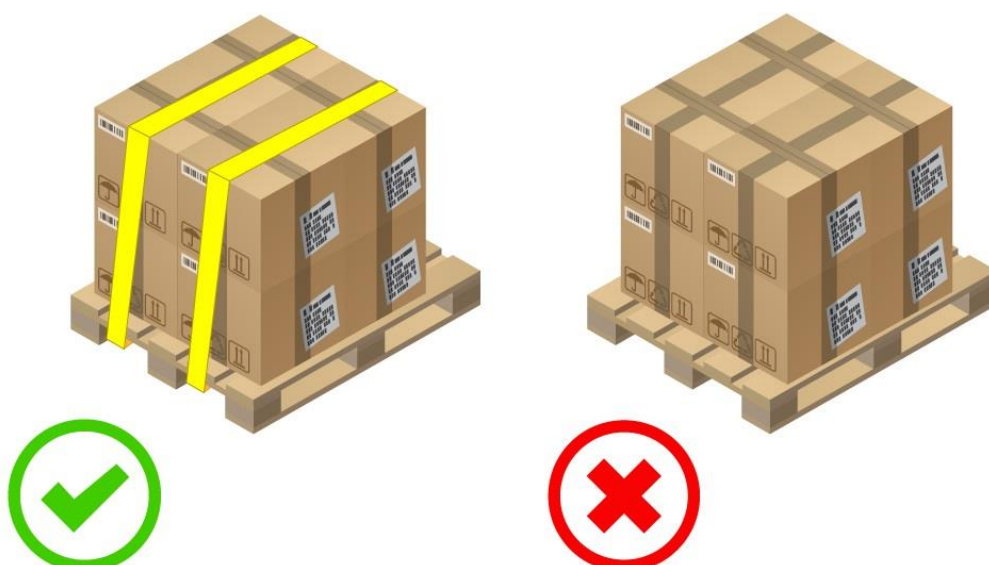

- Krovinyje esant trapiems elementams ar kitoms ypatybėms (pvz. bijo drėgmės, dužus, nedėti nieko ant viršaus ir t.t.), krovinį būtina paženklinti aiškiai matomais ženklais.

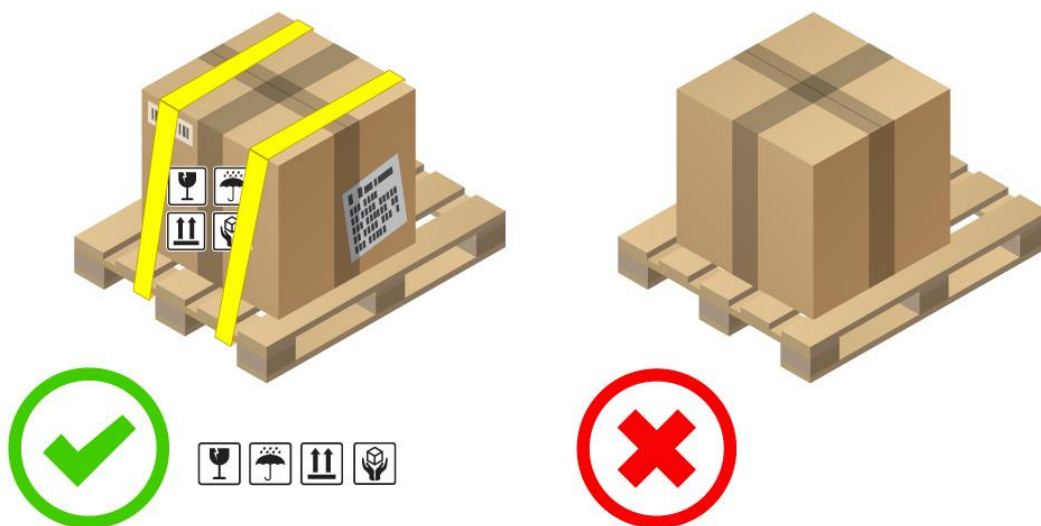

- Jei krovinio vertė yra didesnė nei 1250 EUR, būtina apie tai informuoti savo vadybininką dėl papildomo krovinio draudimo galimybių.

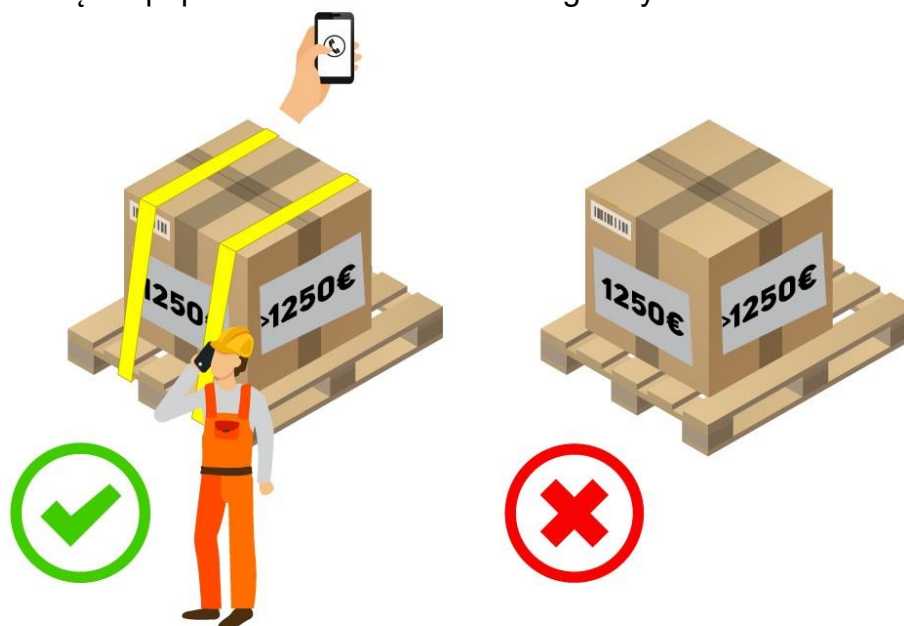

- Sunkius cilindro formos krovinius pakuoti ant specialių palečių.

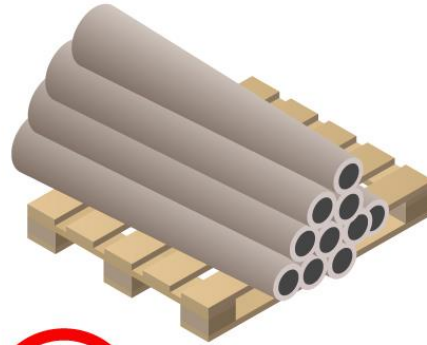
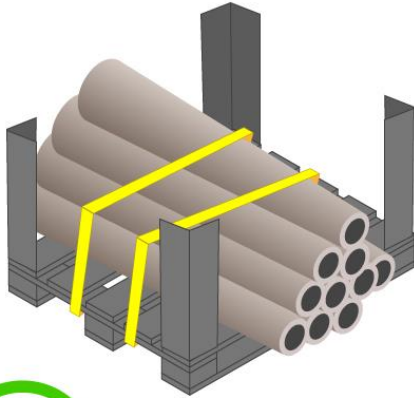

- Pramoninę, nestandartinių gabaritų įrangą būtina gabenti medinėje dėžėje arba tvirtai pritvirtinti prie padėklo, uždengiant iš visų pusių kartonu ir kraštų apsaugomis.





- Aštrius daiktus apvynioti paminkštiniu, kad nepradurtų pakavimo medžiagų ir nebūtų pažeidžiami perkrovimo metu.

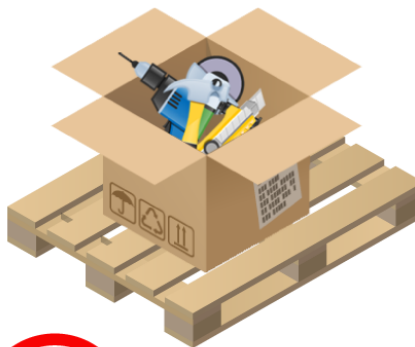

- Pakuotėse esančios tuščios erdvės turi būti užpildytos pakavimo medžiaga (popieriumi, drožlėmis, vata, putplasčiu, oro burbulų plėvele).



- Kroviniai turi būti pakuojami ant tvarkingų ir tvirtų padėklų, kurie užtikrintų saugų krovinių transportavimą.

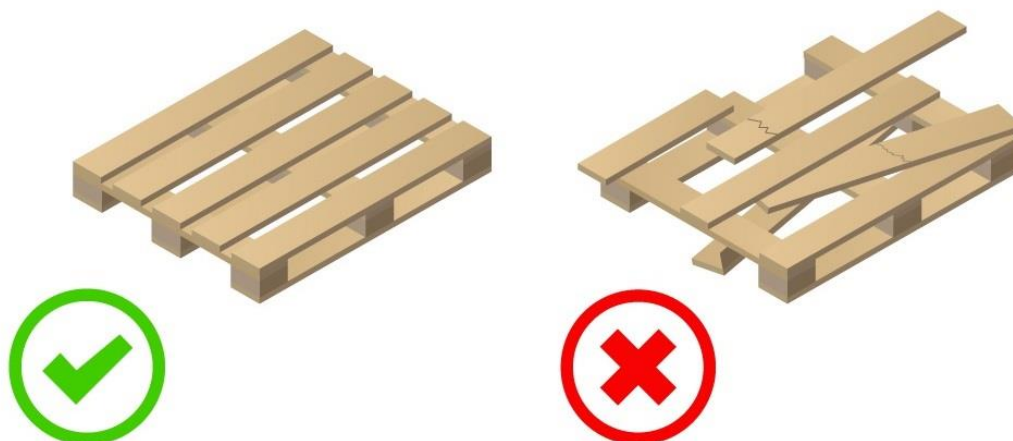

- Siuntėjas krovinį turi paženklinti specialiais lipdukais iš myRaben.com sistemos.

